

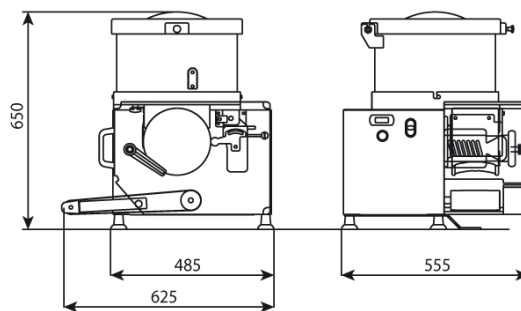















## Формовочная машина (Котлетный автомат) La Minerva C/E 653

**Котлетный автомат C/E 653.** Производительность до 2100 изделий в час. Автомат наполняется фаршем и автоматически производит котлеты желательного веса. Высокое быстродействие, бесшумный, надежный, безопасный, компактный и легкий в обслуживании. В качестве фарша могут использоваться различные комбинации компонентов: говядина, свинина или цыпленок, рыба, соя, яйца, сыр, овощи, специи, бисквитное тесто.

Область применения: мясоперерабатывающие заводы, фабрики кухни, магазины, кондитерские, бургерные

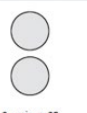

FORME STANDARD - STANDARD FORMS - FORMES STANDARD - STANDARD FORMEN - FORMAS ESTÁNDAR			
		ø 90 ø 100 ø 110 ø 120	
FORME SPECIALI - SPECIAL FORMS - FORMES SPECIALES - SONDER FORMEN - FORMAS ESPECIALES			
 min. ø 45 max. ø 89	 60 x 120 65 x 120	 min. 60 x 60 max. 105 x 105	
 min. 60 x 80 max. 100 x 120	 min. 50 x 80 max. 100 x 120	 min. 25 x 60 max. 60 x 100	
 max. ø 120	 max. ø 120	 max. ø 120	
 max. ø 120	 max. ø 120	 min. ø 115 max. ø 120	
FORME SPECIALI DOPPIE - SPECIAL DOUBLE FORMS - FORMES SPECIAUX DOUBLES - SONDER DOPELTE FORMEN - FORMATOS ESPECIALES DOBLES			
 2 - min. ø 36 2 - max. ø 45	 2 - min. ø 25 2 - max. ø 35	 2 - min. 15 x min. 50 2 - max. 35 x max. 120	 2 - 35 x 60

**Возможны любые формы, в том числе эксклюзивные под заказ, описанные в диаметре 120мм. Формующий барабан приобретается отдельно**

\*образцы формующих барабанов

Технические характеристики:

Вместительность загрузочного бункера	23 л
Производительность	2100 штук/ч
Трехфазный двигатель	0,75 (1) кВт (л.с.)
Однофазный двигатель	0,65 (0,9) кВт (л.с.)
формы	max 120 ø мм
Вес нетто	50 кг

**Котлетный автомат С/Е 653 описание:**

Части машины выполнены из анодированного алюминия и нержавеющей стали AISI 304

Прозрачный защитный кожух рабочей зоны и смотровое окно бункера выполнены из противоударного пластика

Загрузочный 23 литровый бункер сделан из нержавеющей стали AISI 304

Взаимозаменяемые ролики с пуансоном, изготовленным из пищевого полиэтилена

Вес изделия регулируется ходом пуансона :говядина, свинина-от 10мм.,птица от 15мм.

Загрузочный бункер, скребки, формующие ролики, конвейер и остальные части контактирующие с продуктом легко снимаются и очищаются

Снабжен бесконтактными магнитными микро выключателями

Электрические элементы размещены в водонепроницаемом коробе (по классу защиты IP 56)

Котлетный автомат С/Е 653 соответствует стандартам Совета Европы по гигиене и безопасности